

ERV - 017 - REGULADOR 8 VOLTS PARA CÂMERA DE RÉ

- ➔ Este equipamento estabiliza e regula a tensão em 8 volts para a ligação da câmera de ré, fornecendo até 1 ampère de corrente.
- ➔ Este regulador é indicado para os veículos que terão as multimídias originais substituídas por de outra marca, preservando e compatibilizando as câmeras de ré originais deste veículo.
- ➔ Este regulador é compatível com os veículos das marcas TOYOTA, NISSAN, HONDA, SUBARU, RENAULT, KIA E HYUNDAI.

Nos diagramas que seguem observe sempre a posição dos fios no conector, pois as cores podem mudar de acordo com o ano do veículo.

LIGAÇÃO PARA TOYOTA:

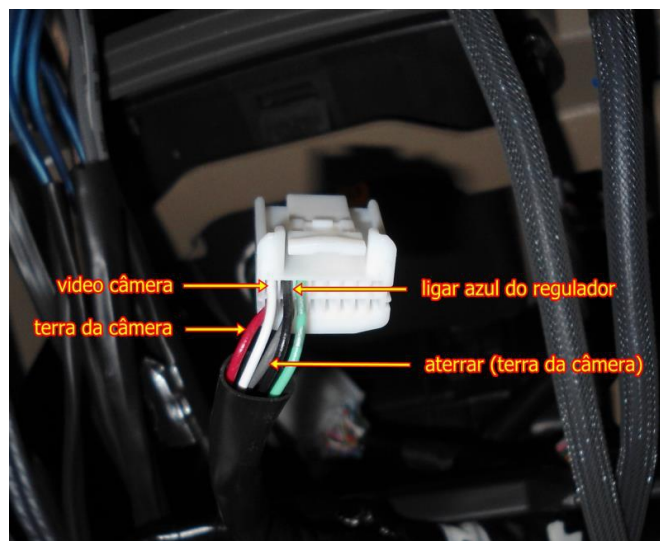
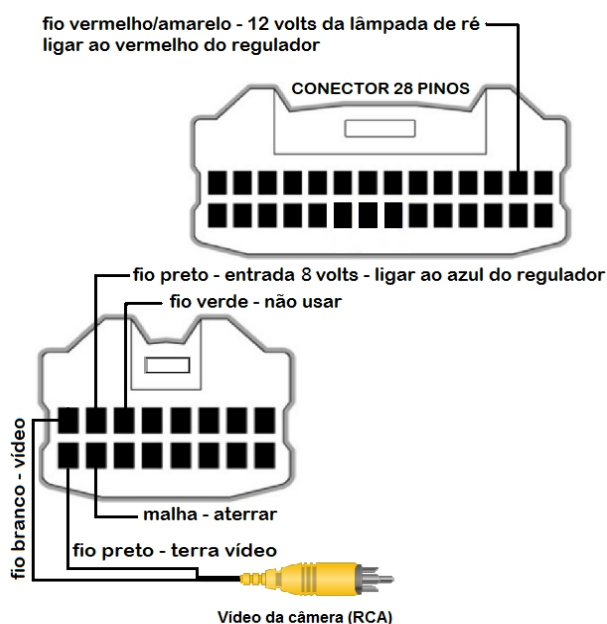

- ➔ As cores podem variar de veículo para veículo, siga a posição dos fios no conector.

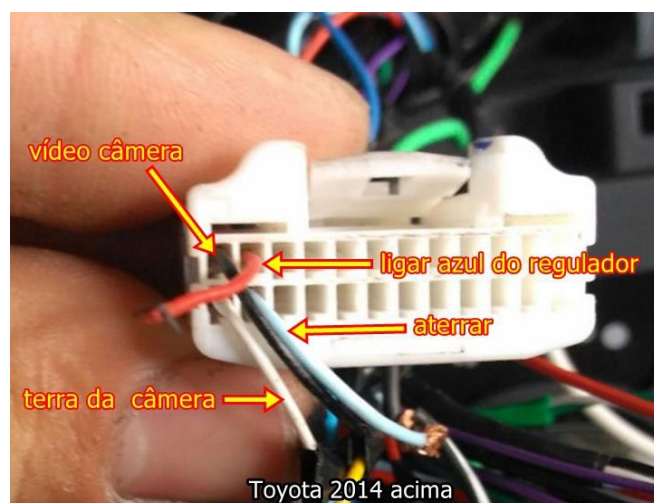
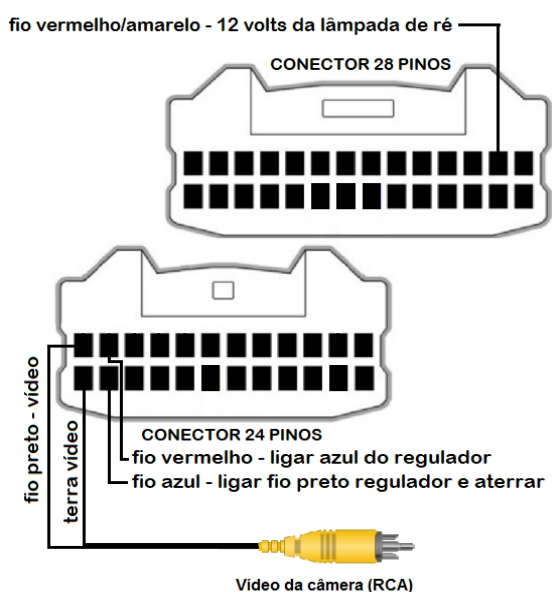

- ➔ As cores podem variar de veículo para veículo, siga a posição dos fios no conector.

LIGAÇÃO PARA TOYOTA

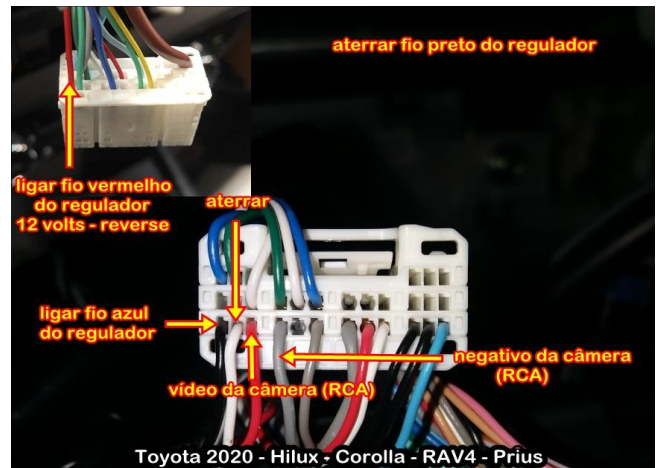
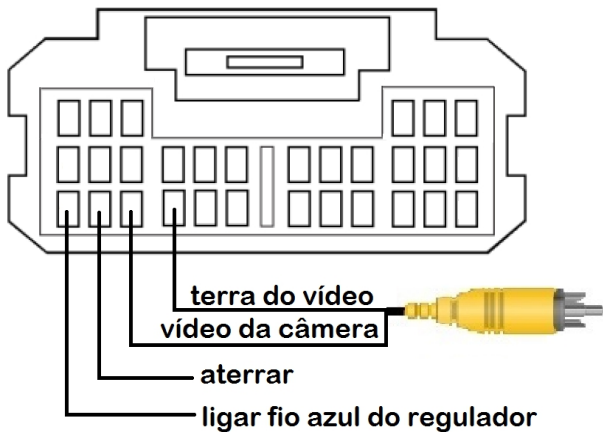

➔ As cores podem variar de veículo para veículo, siga a posição dos fios no conector.

LIGAÇÃO PARA HYUNDAI - KIA

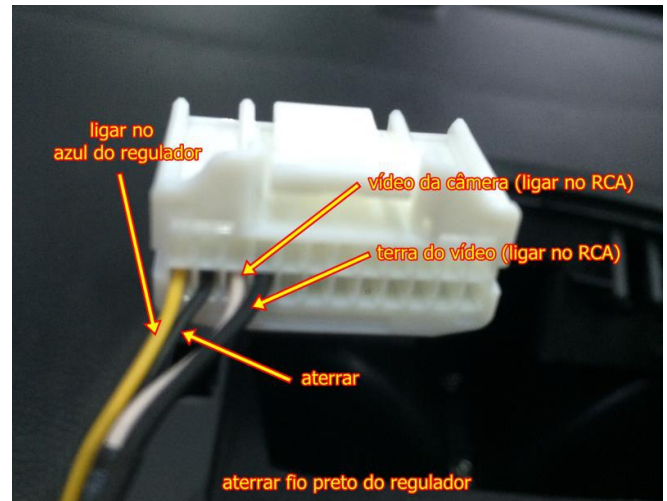
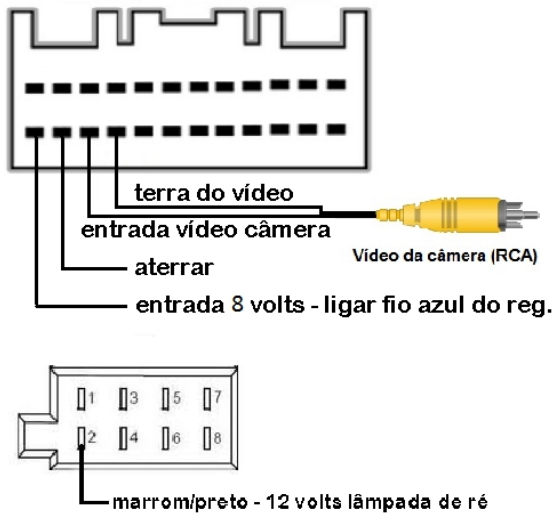

➔ As cores podem variar de veículo para veículo, siga a posição dos fios no conector.

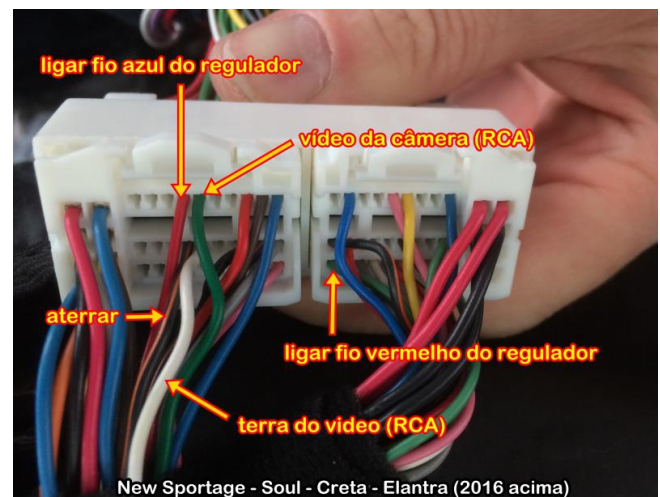
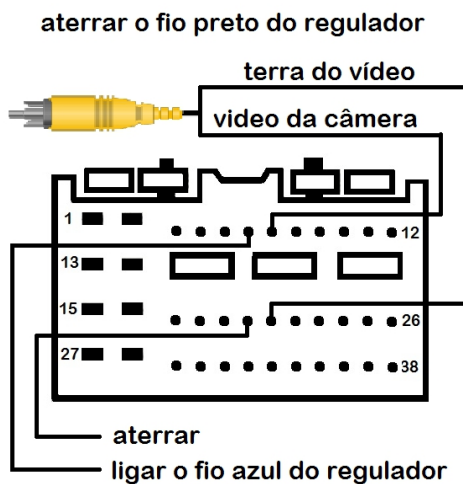

➔ As cores podem variar de veículo para veículo, siga a posição dos fios no conector.

LIGAÇÃO PARA HYUNDAI - KIA

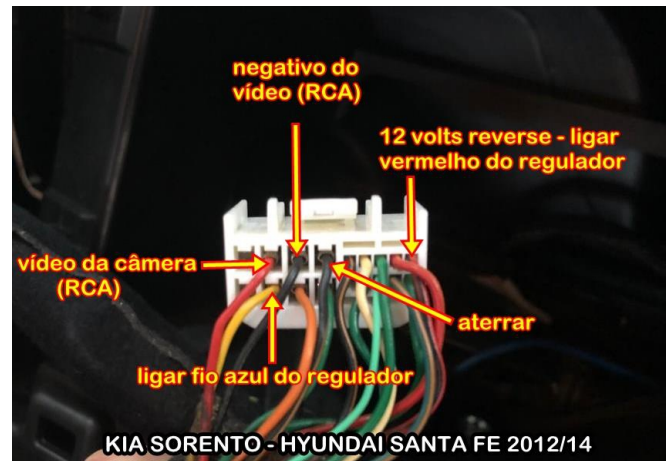
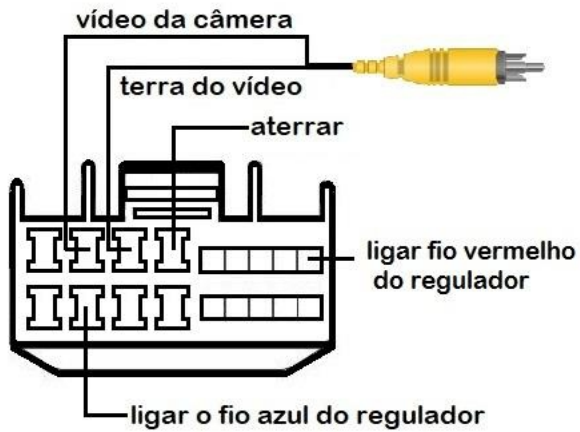

➔ As cores podem variar de veículo para veículo, siga a posição dos fios no conector.

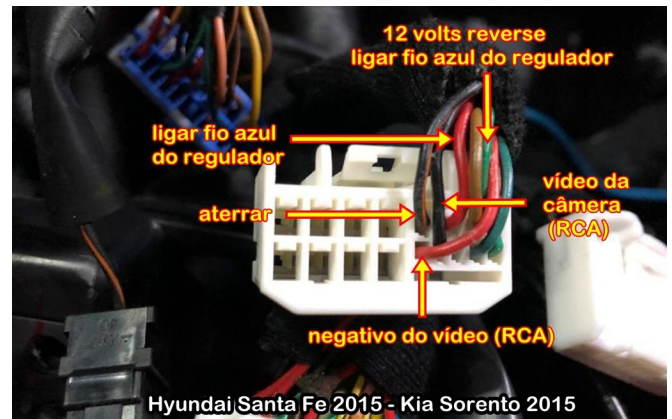
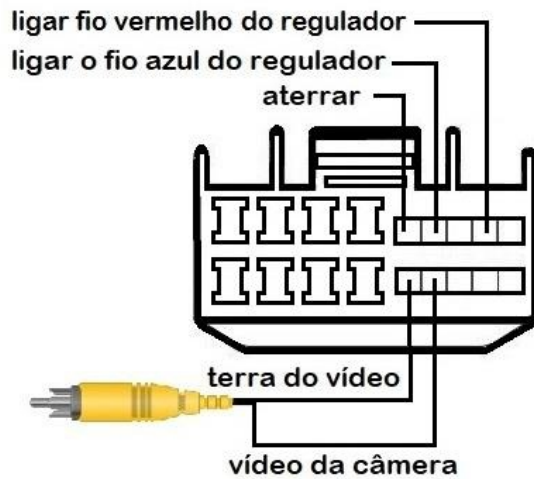

➔ As cores podem variar de veículo para veículo, siga a posição dos fios no conector.

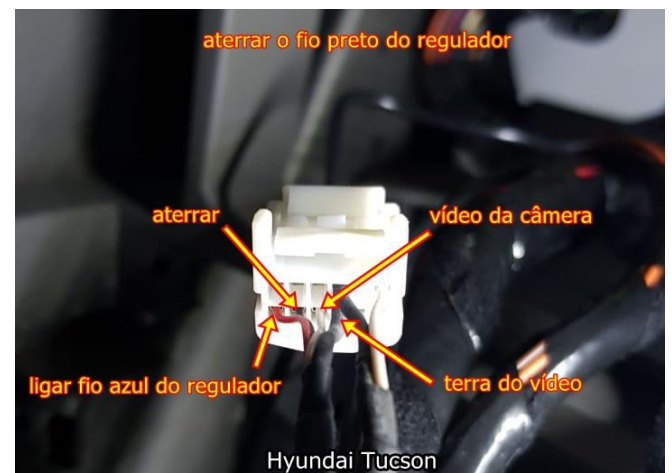
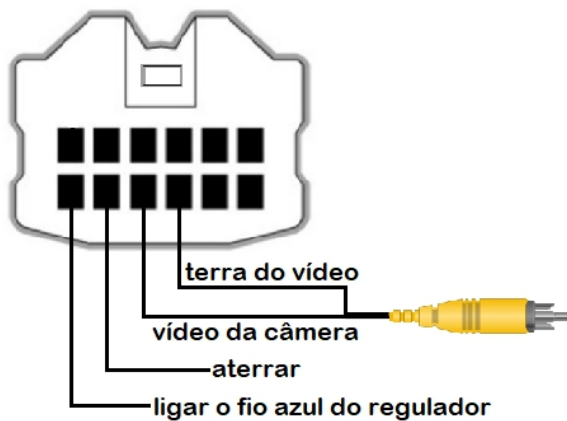

➔ As cores podem variar de veículo para veículo, siga a posição dos fios no conector.

LIGAÇÃO PARA HYUNDAI - KIA

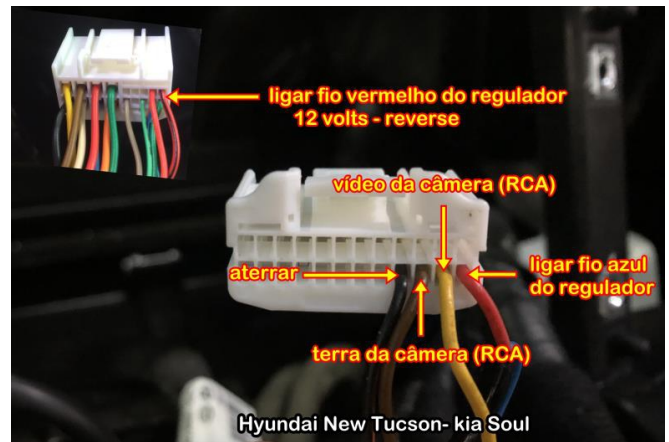
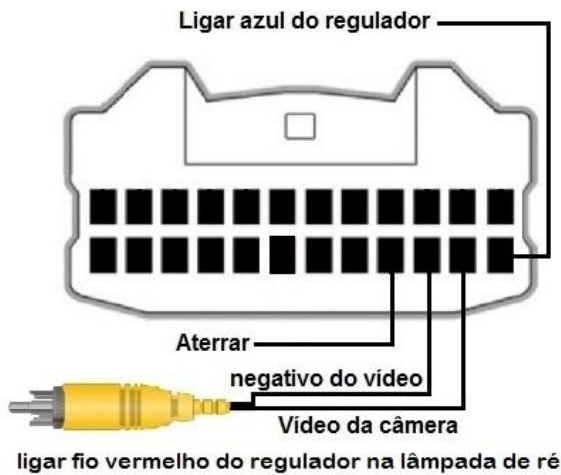

➔ As cores podem variar de veículo para veículo, siga a posição dos fios no conector.

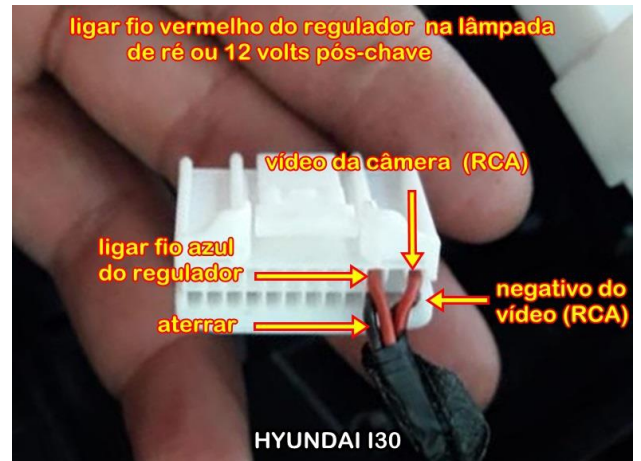
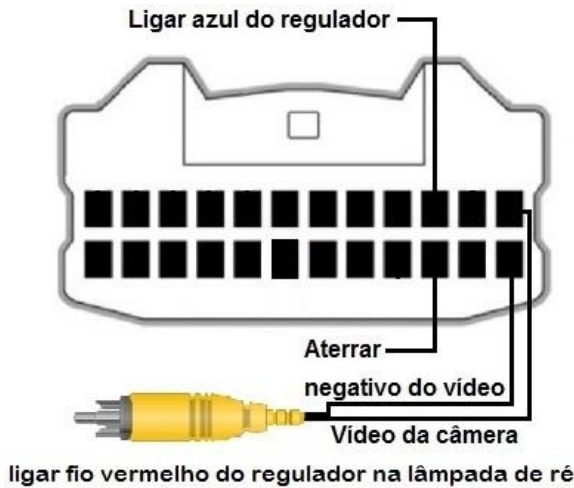

➔ As cores podem variar de veículo para veículo, siga a posição dos fios no conector.

LIGAÇÃO PARA NISSAN FRONTIER

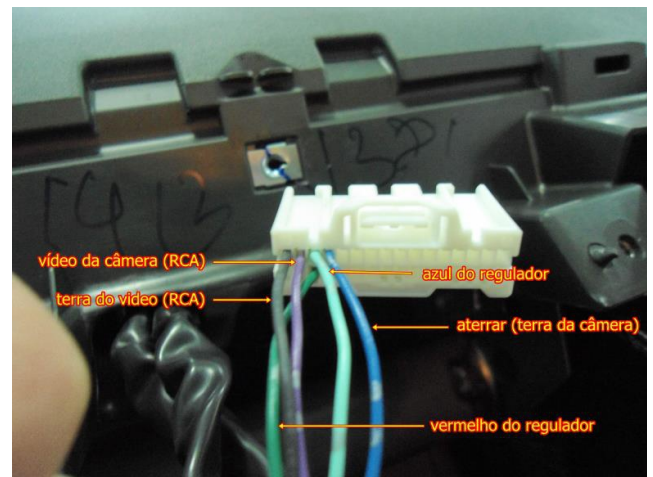
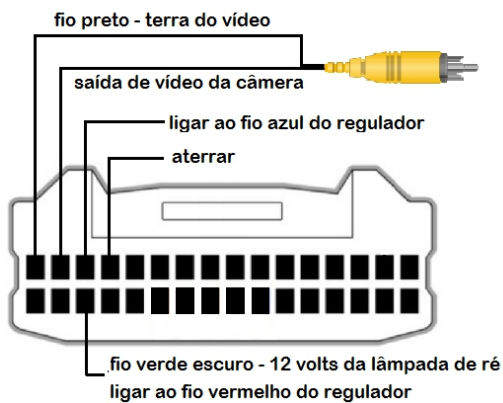

➔ As cores podem variar de veículo para veículo, siga a posição dos fios no conector.

LIGAÇÃO PARA NISSAN VERSA E SENTRA

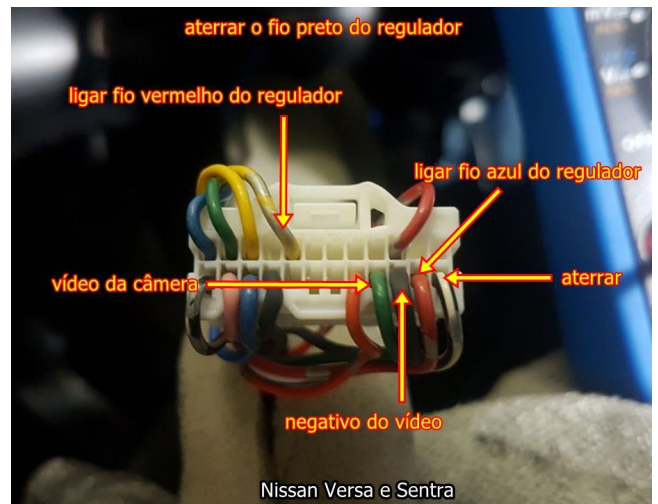
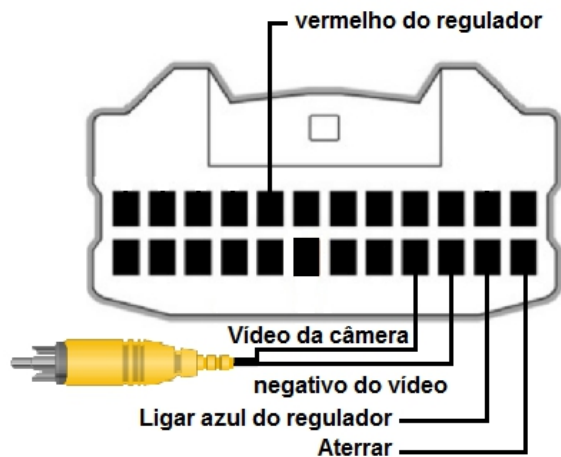

➔ As cores podem variar de veículo para veículo, siga a posição dos fios no conector.

LIGAÇÃO PARA HONDA

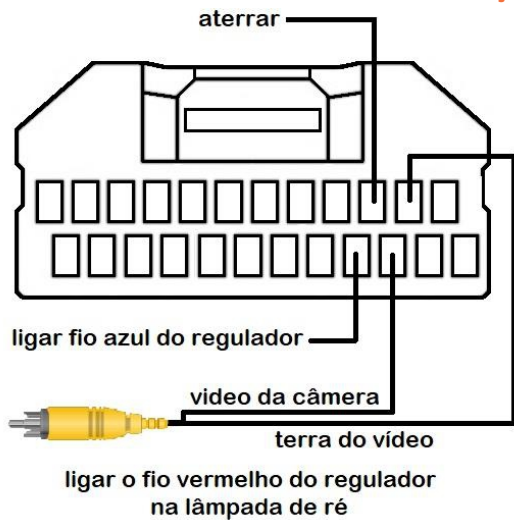

➔ As cores podem variar de veículo para veículo, siga a posição dos fios no conector.

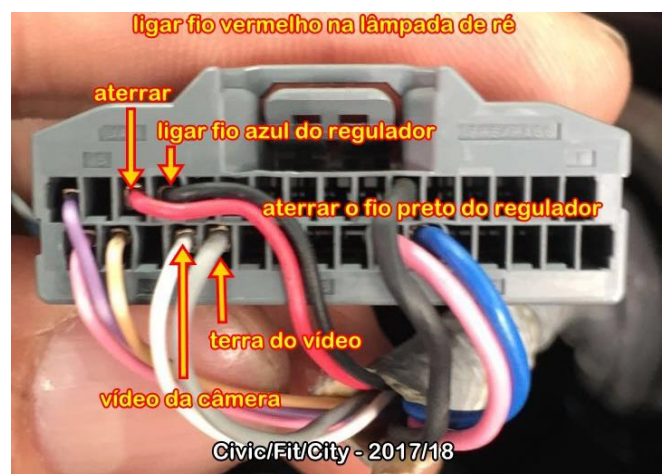

➔ As cores podem variar de veículo para veículo, siga a posição dos fios no conector.

LIGAÇÃO PARA HONDA

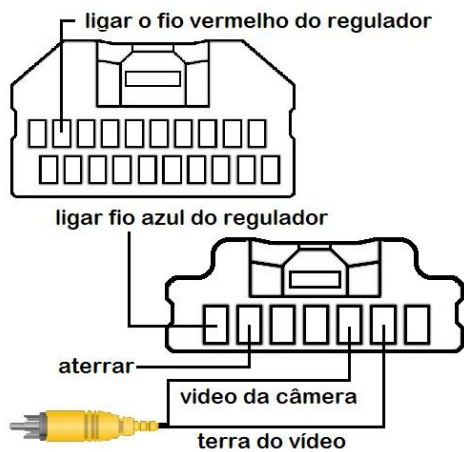

➔ As cores podem variar de veículo para veículo, siga a posição dos fios no conector.

LIGAÇÃO PARA RENAULT

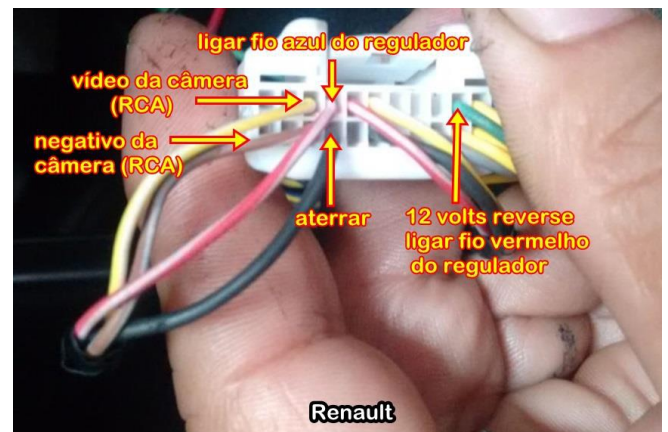
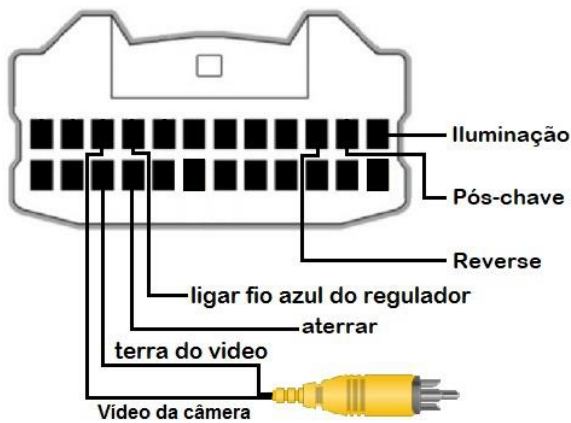

LIGAÇÃO PARA SUBARU

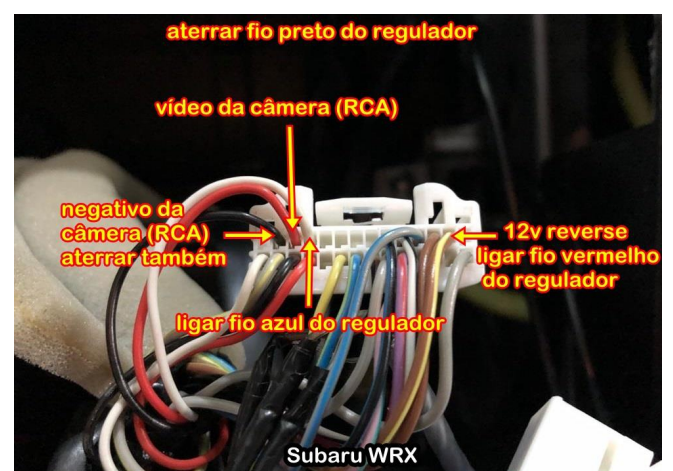

SUPORTE TÉCNICO

Tim: (41) 99555-7799 (Whatsapp)

Telephone: (41) 3232-7947

Site: www.eatechinterfaces.com.br